

Varenummer: 2314451403
 Beskrivelse: E+G støbejerns hjul 451403
 RE.F4-150-RBL - Løst hjul

Mål

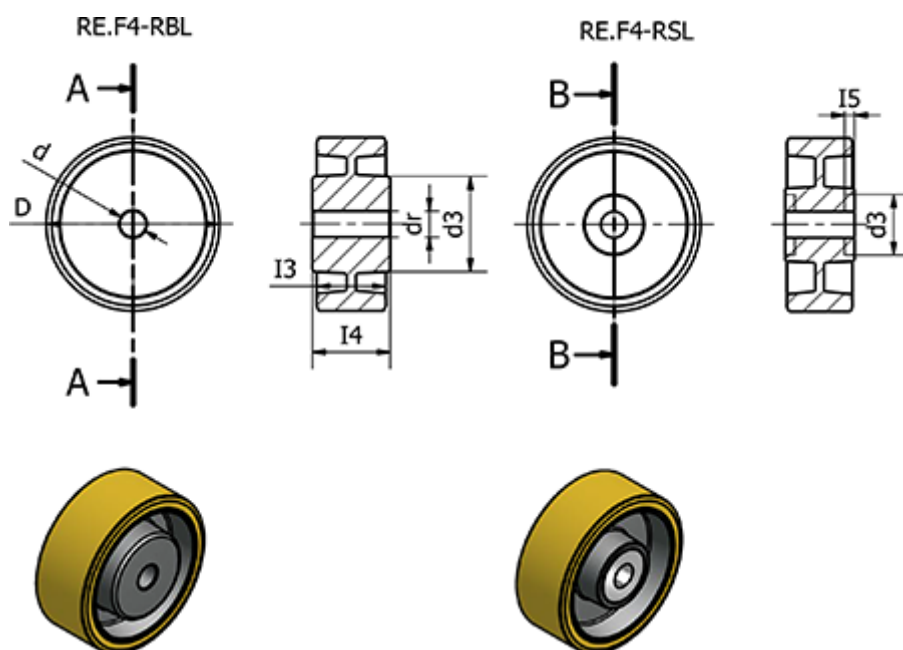

d	= 150
d3	= 70
dr	= 40
Dynamisk belastning (N)	= 7000
I3	= 50
I4	= 60
I5	= -
Kode	= 451403

Max Statisk belastning (N)	= 9100
Rullemodstand (N)	= -
Type	= RE.F4-150-RBL
Vægt (g)	= 3700